

/Imagem1.png

EMPRESA	UNICA
INSCRIÇÃO ESTADUAL	
INSCRIÇÃO MUNICIPAL	
INSCRIÇÃO FEDERAL	
CEP	
ENDEREÇO	
CIDADE	
UF	
DATA	
ASSINATURA	
EMPRESA	

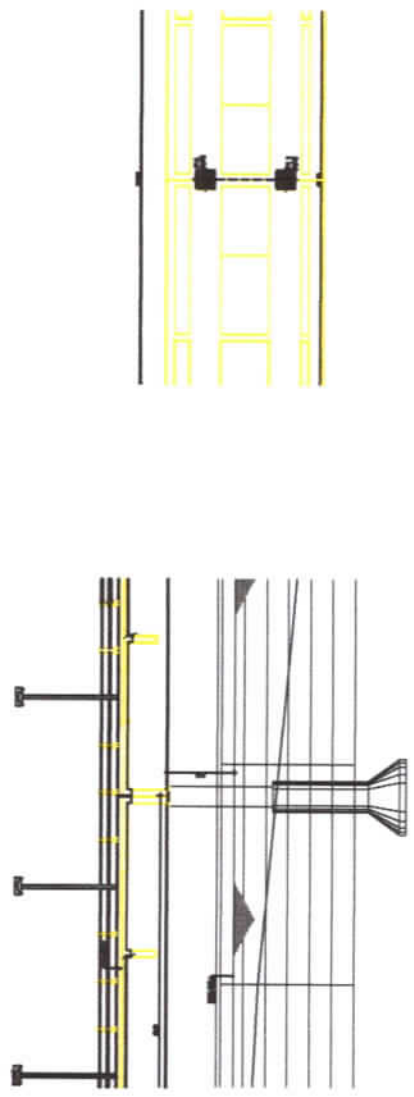

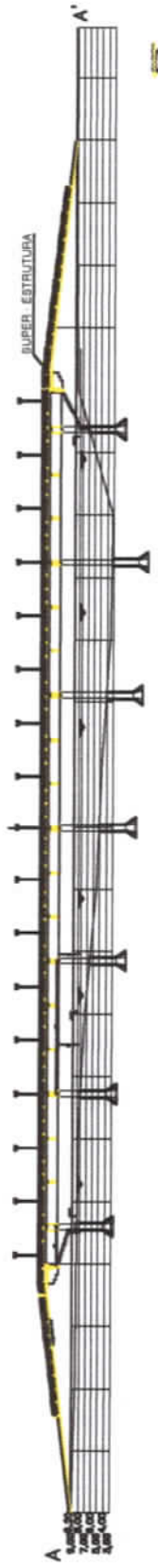
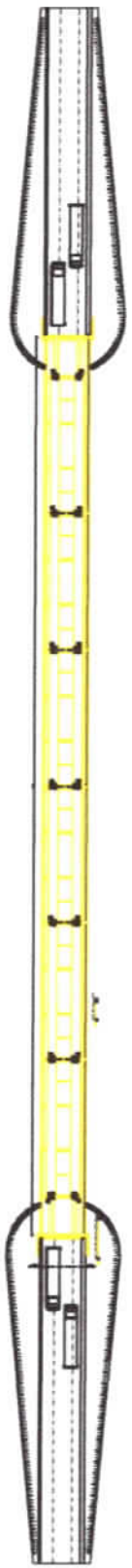
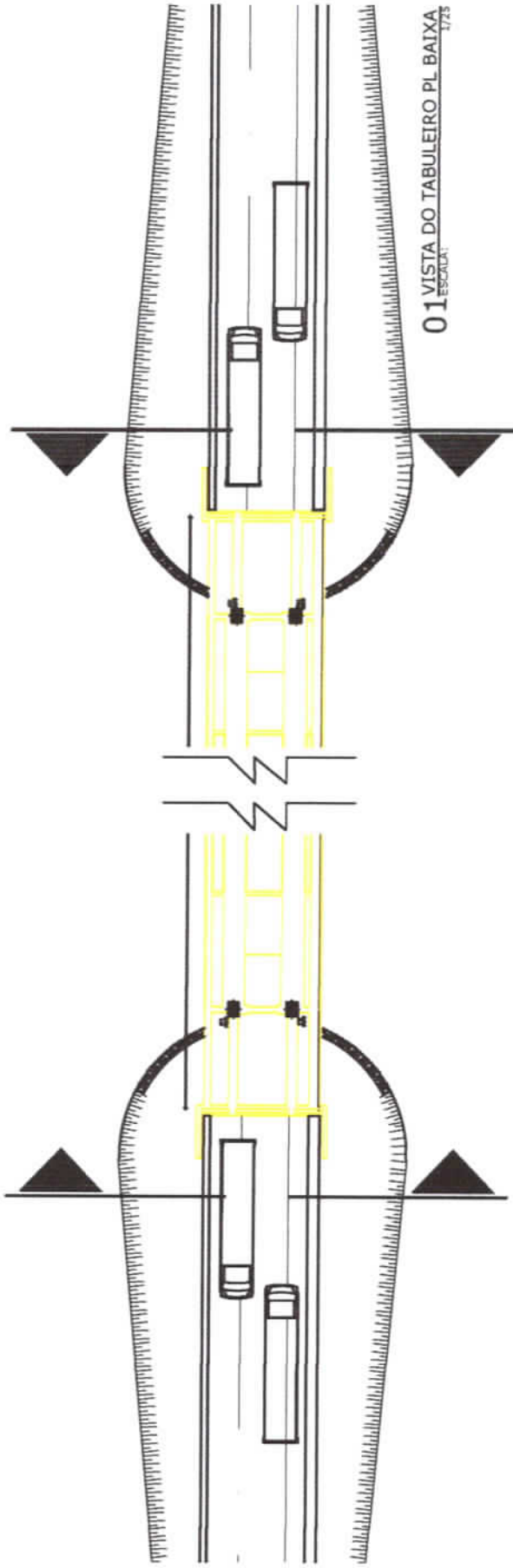

01 VISTA DO TABULEIRO PL BAIXA
 ESCALA: 1/75

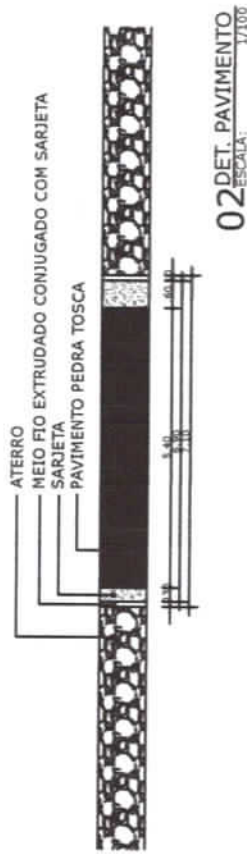

02 DET. PAVIMENTO
 ESCALA: 1/100

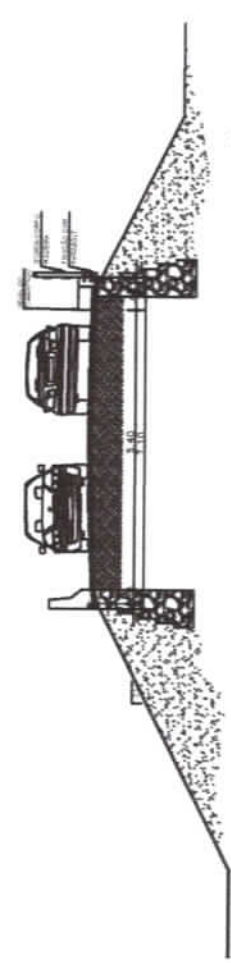

03 SEÇÃO PAVIMENTO
 ESCALA: 1/100

Objeto: VISTA DO TABULEIRO PL. BAIXA
 ESC. 1/750
 DET. PAVIMENTO
 ESC. 1/100
 SEÇÃO PAVIMENTO
 ESC. 1/100

SEÇÃO
 Data: OUT/2019
 Ass. de Projeto: PROJETO EXECUTIVO
 Desenhista: EDILBERTO GONDIM

Objeto: PREFEITURA MUNICIPAL DE ITAREMA
 Projeto: PAVIMENTAÇÃO PONTE RIO ARACATI MIRIM
 Responsável Técnico: DIEGO FERNANDO LIMA

Data: OUT/2019
 Projeto: ÚNICA

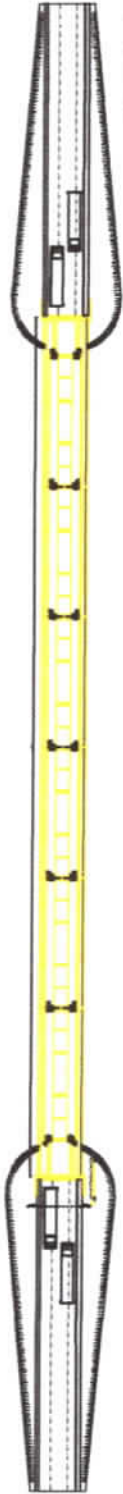

01 VISTA DO TADUEIHO



02 VISTA DO TADUEIHO

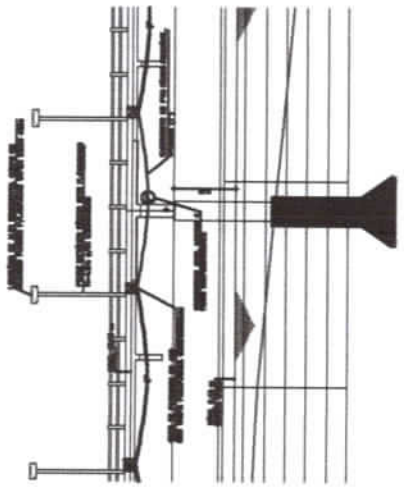

LEGENDA

	ESTRUTURA DO TETO (SISTEMA DE TADUEIHO)
	CORRETORES DE TETO, RELEVO E TELA RESPECTIVAMENTE
	CASA DE FUNDADO DE AÇO COM TAMPA PARALELA
	FORNO DE AÇO COM TUBO DE FUNDADO
	LAJE DE ALTO ALUMINUM, COM O SEU ALUMINUM FUNDADO (LUMINARIA)

/Imagem1.png

OBRA	OBRA PORTE DE 140,00m - LARGURA DE 7,10m
LOCALIZAÇÃO	LOCALIZAÇÃO NO PRONTO BARRIO
PROFESSOR	PROFESSOR PREFEITURA MUNICIPAL DE ITABERA
ASSISTENTE	ASSISTENTE PROJETO ELETRICO DE ILUMINAÇÃO
DETAIHE	DETAIHE DO TADUEIHO
UNICA	UNICA

(Handwritten signature)

EMPRESA	UNICA
PROPOSTA	
VALOR	
DATA	
ASSINATURA	
EMPRESA	
PROPOSTA	
VALOR	
DATA	
ASSINATURA	

./Imagem1.png

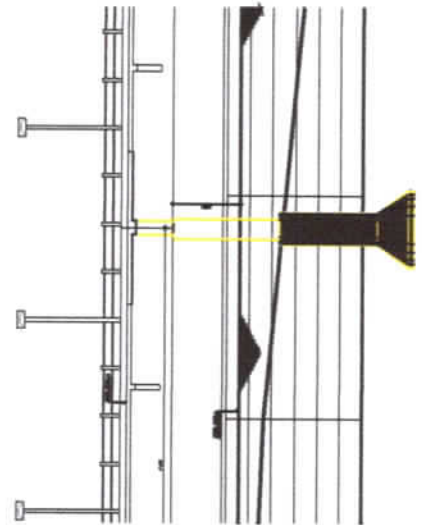
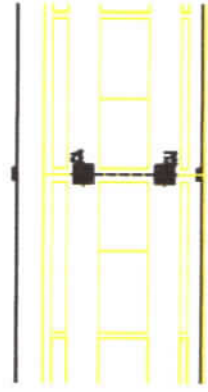
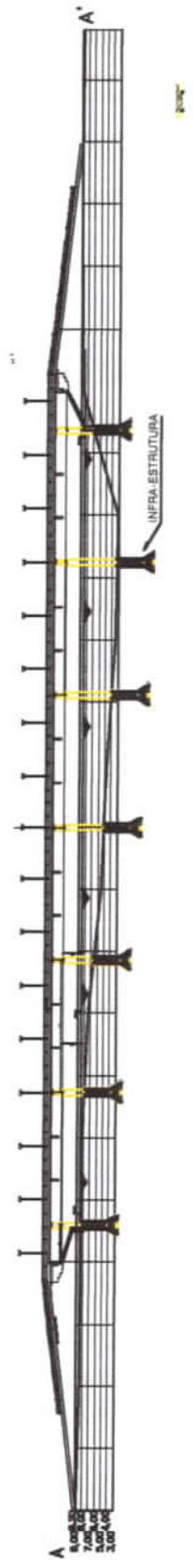
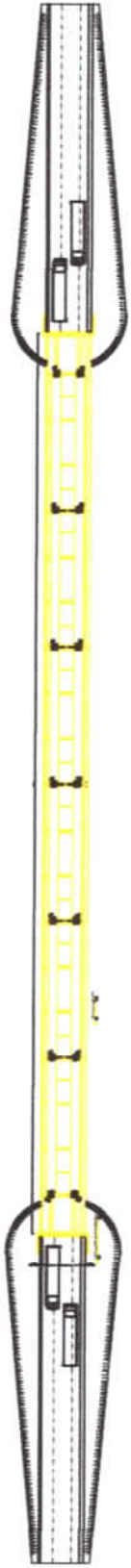

04

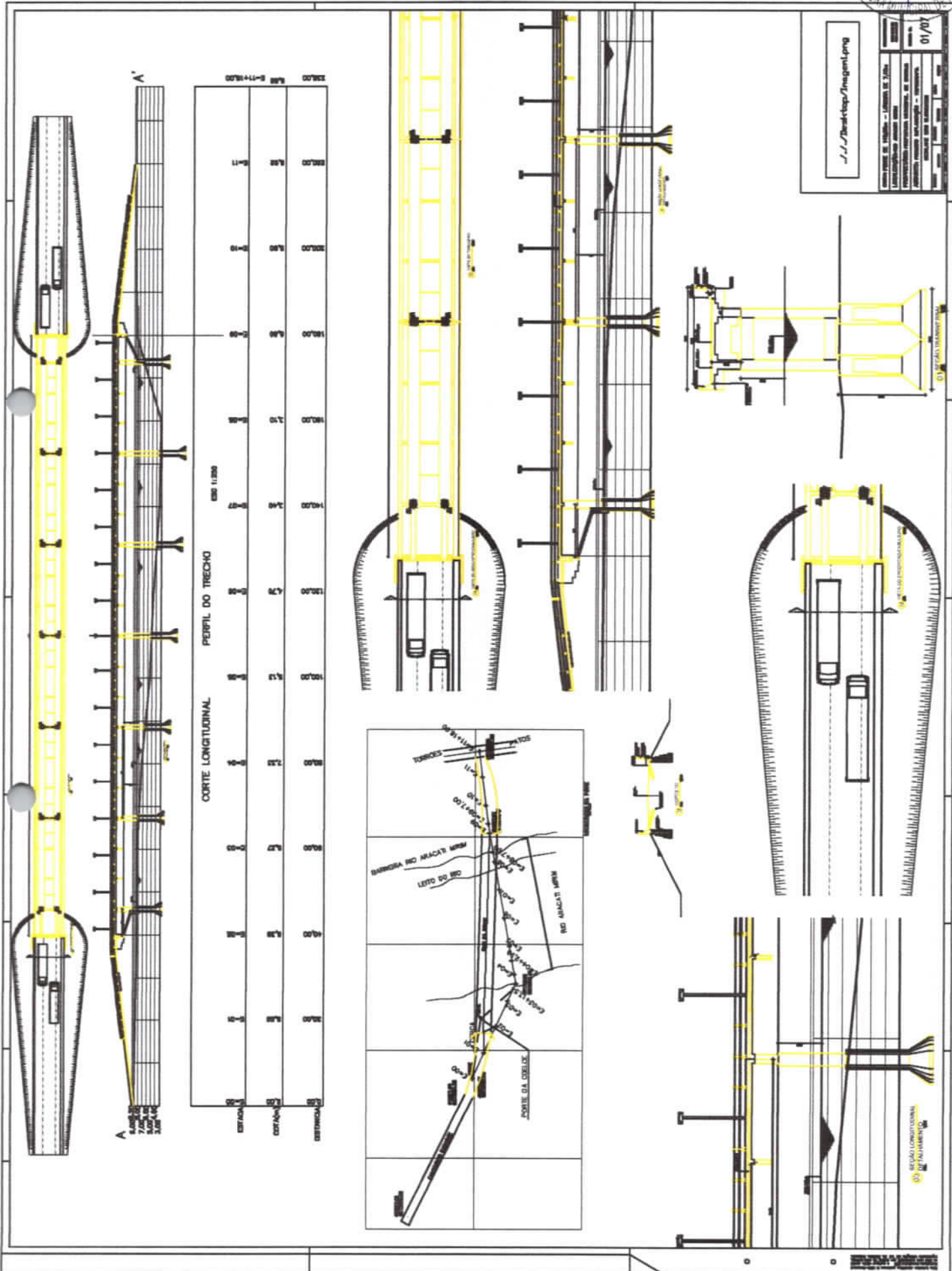

Projeto: Aracatá - Ligarão de 2,7km
 Escala: 1:1000
 Data: 01/01

Projeto: Aracatá - Ligarão de 2,7km

Projeto: Aracatá - Ligarão de 2,7km

Imagem1.png

COMISSÃO DE LICITAÇÃO
Página 467
PREFEITURA MUNICIPAL DE ITABERA

02/07

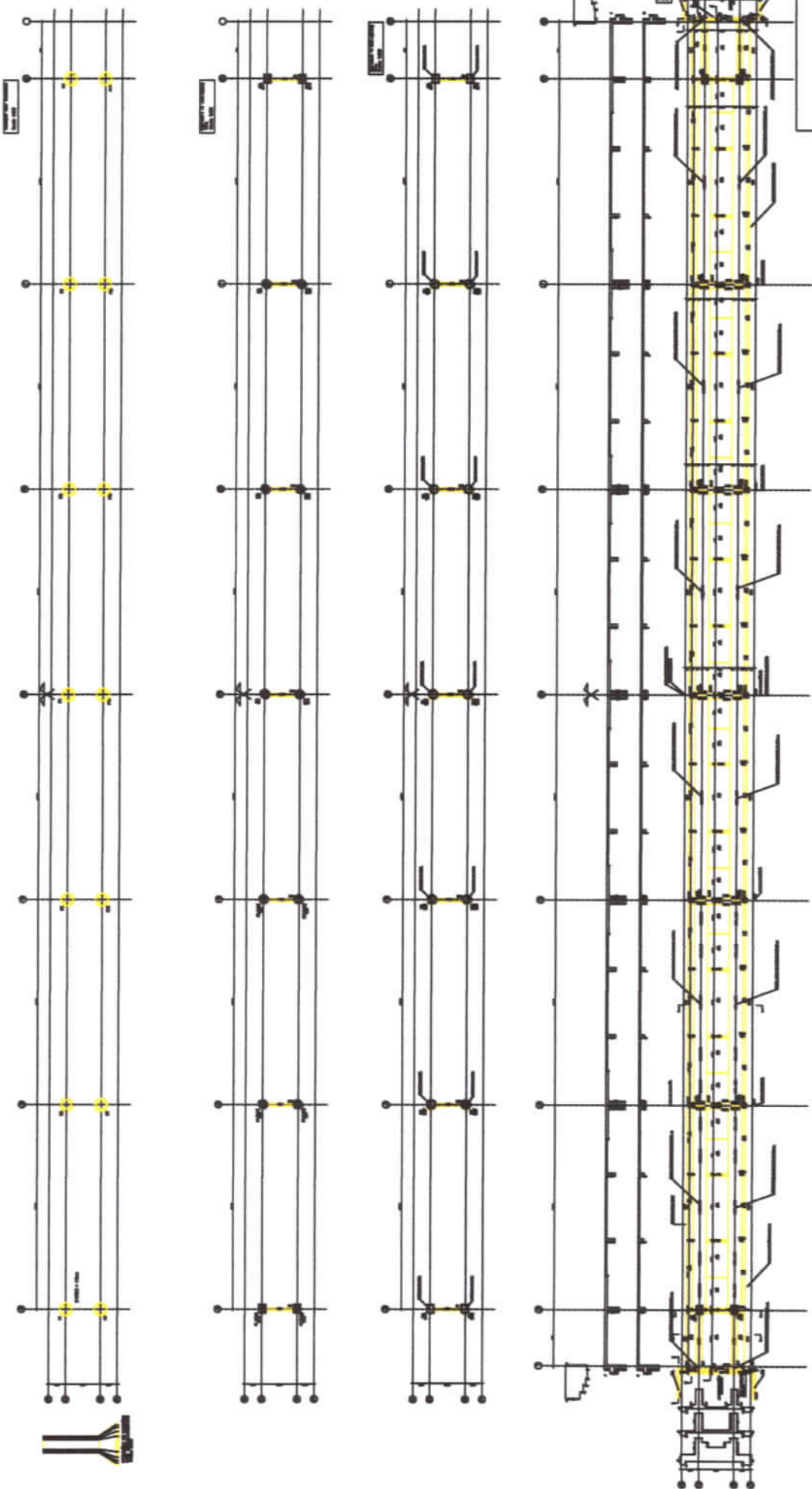

[Handwritten signature]

Item	Descrição	Quantidade	Valor Unitário	Valor Total
1
2
3
4
5
6
7
8
9
10
11
12
13
14
15
16
17
18
19
20
21
22
23
24
25
26
27
28
29
30
31
32
33
34
35
36
37
38
39
40
41
42
43
44
45
46
47
48
49
50
51
52
53
54
55
56
57
58
59
60
61
62
63
64
65
66
67
68
69
70
71
72
73
74
75
76
77
78
79
80
81
82
83
84
85
86
87
88
89
90
91
92
93
94
95
96
97
98
99
100

./././Inogen1.png

06/07

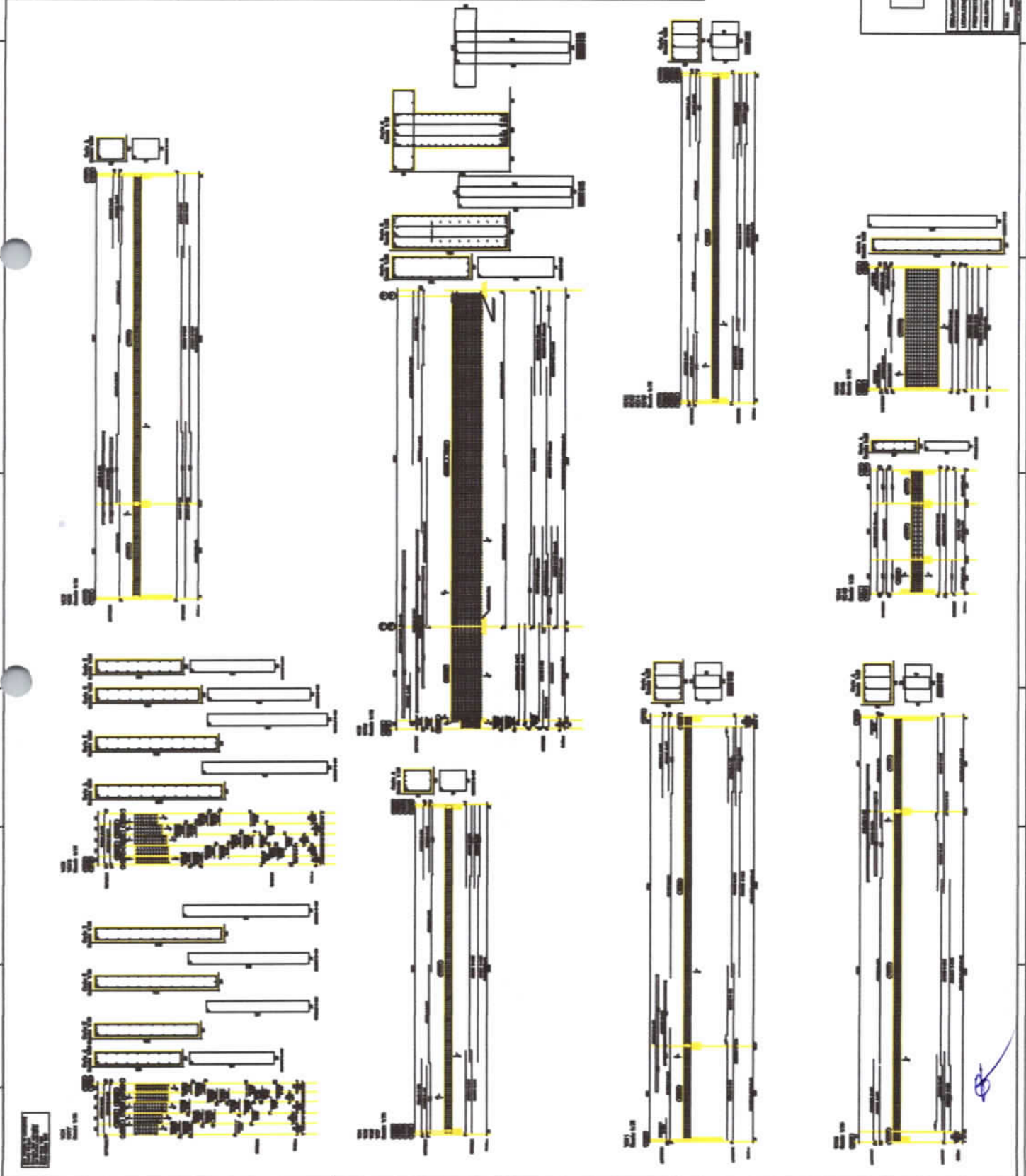

06/07



Imagem em .png

DATA DE EMISSÃO	08/07
PROJETADE	
PROJETO	
PROJETADE	
PROJETO	
PROJETADE	
PROJETO	

(Handwritten signature)

/imagem1.png	
PROPOSTA Nº: 20.2014	DATA: 07/07
CONDIÇÕES DE PAGAMENTO: 50% DE ANTES E 50% DEPOIS	
VALOR DA PROPOSTA: R\$ 1.000.000,00	
VALOR DA PROPOSTA POR UNIDADE: R\$ 1.000,00	

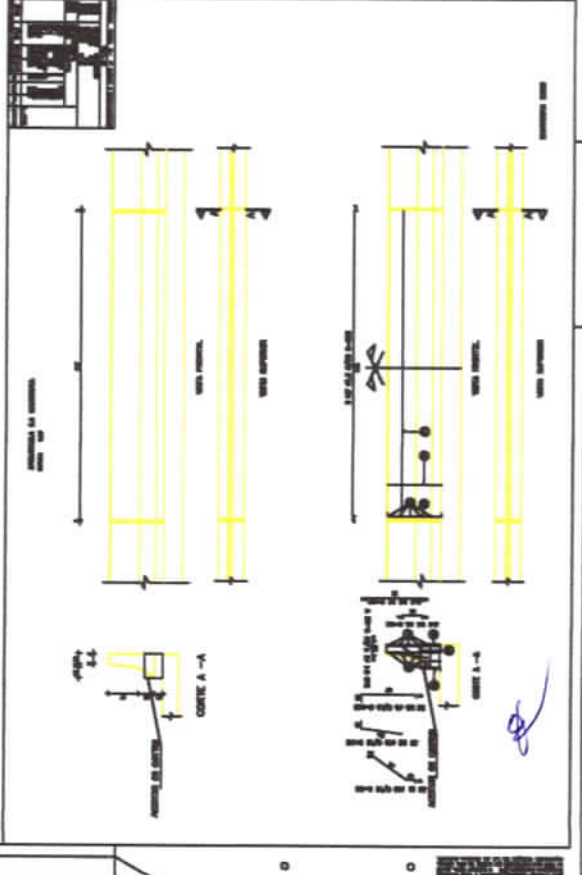
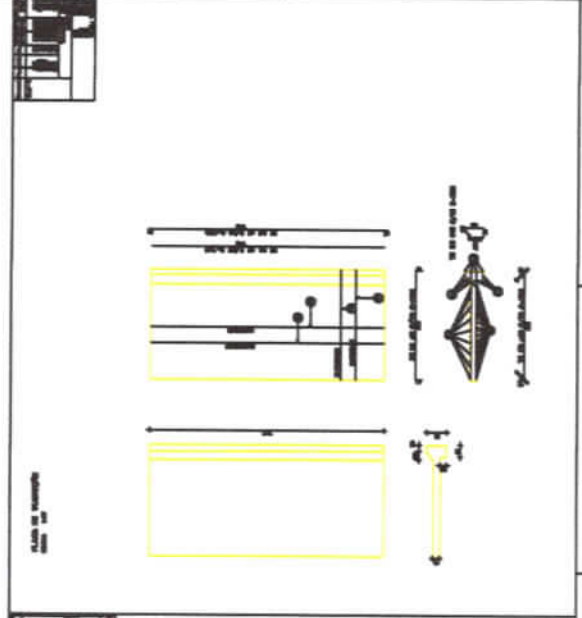
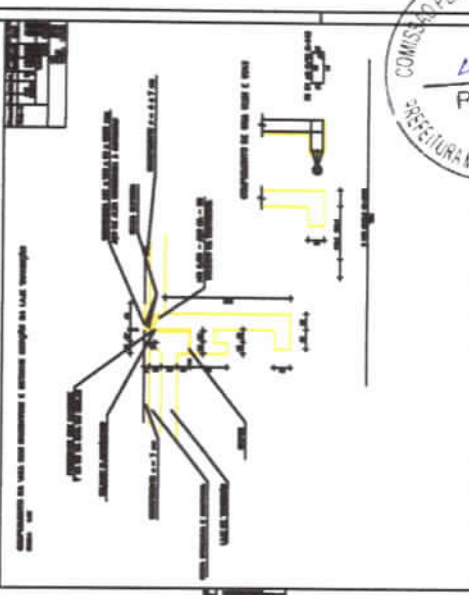
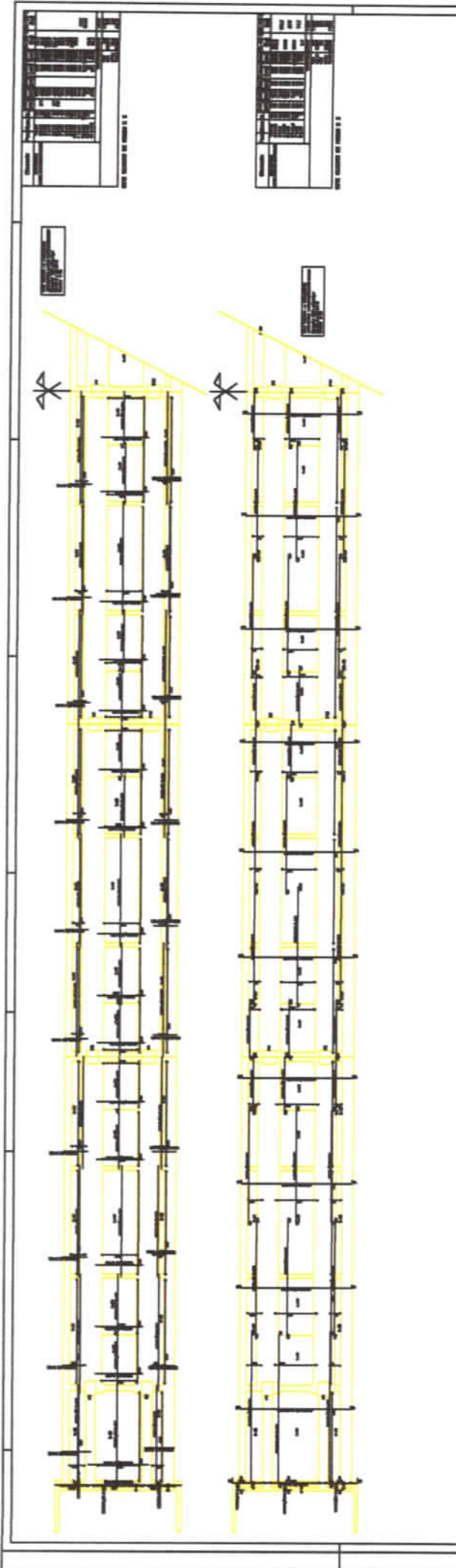



Anotação de Responsabilidade Técnica - ART
Lei nº 6.496, de 7 de dezembro de 1977

CREA-CE

ART OBRA / SERVIÇO

Nº CE20221088331

Conselho Regional de Engenharia e Agronomia do Ceará

INICIAL



1. Responsável Técnico

JOSÉ STÊNIO ARAÚJO MENDES

Título profissional: **ENGENHEIRO CIVIL**

RNP: **0612819116**

Registro: **0612819116CE**

2. Dados do Contrato

Contratante: **PREFEITURA MUNICIPAL DE ITAREMA**

CPF/CNPJ: **07.663.941/0001-54**

PRAÇA PRAÇA NOSSA SENHORA DE FÁTIMA

Nº: **48**

Complemento:

Bairro: **CENTRO**

Cidade: **ITAREMA**

UF: **CE**

CEP: **62590000**

ART Vinculada: **CE20220971624**

Contrato: -

Celebrado em: **03/11/2022**

Valor: **R\$ 5.000,00**

Tipo de contratante: **Pessoa Jurídica de Direito Público**

Ação Institucional: **NENHUMA - NÃO OPTANTE**

3. Dados da Obra/Serviço

PRAÇA PRAÇA NOSSA SENHORA DE FÁTIMA

Nº: **48**

Complemento:

Bairro: **CENTRO**

Cidade: **ITAREMA**

UF: **CE**

CEP: **62590000**

Data de Início: **03/11/2022**

Previsão de término: **30/11/2022**

Coordenadas Geográficas: **-2.920691, -39.914829**

Finalidade: **Infraestrutura**

Código: -

Proprietário: **PREFEITURA MUNICIPAL DE ITAREMA**

CPF/CNPJ: **07.663.941/0001-54**

4. Atividade Técnica

14 - Elaboração	Quantidade	Unidade
35 - Elaboração de orçamento > ESTRUTURAS > ESTRUTURAS DE CONCRETO E ARGAMASSA ARMADA > #2.1.1 - DE ESTRUTURA DE CONCRETO ARMADO	1.050,00	m2
35 - Elaboração de orçamento > ESTRUTURAS > OBRAS DE ARTE > #2.6.5 - DE RECUPERAÇÃO DE PONTES	1.050,00	m2
35 - Elaboração de orçamento > ESTRUTURAS > OBRAS DE ARTE > #2.6.1 - DE PONTES	1.050,00	m2

Após a conclusão das atividades técnicas o profissional deve proceder a baixa desta ART

5. Observações

ART REFERENTE AO SERVIÇO DE ALTERAÇÃO DE ORÇAMENTO - REPLANILHAMENTO - DA OBRA DE CONSTRUÇÃO DE PONTE SOBRE O RIO ARACATI-MIRIM, LOCALIDADE DE TORRÕES, ITAREMA/CE.

6. Declarações

- Declaro que estou cumprindo as regras de acessibilidade previstas nas normas técnicas da ABNT, na legislação específica e no decreto n. 5296/2004.

7. Entidade de Classe

NENHUMA - NÃO OPTANTE

de **Stênio Araújo Mendes**

Engenheiro Civil

CREA CE 52694

8. Assinaturas

Declaro serem verdadeiras as informações acima

JOSÉ STÊNIO ARAÚJO MENDES - CPF: 047.997.403-93

Itarema/CE, 07 de novembro de 2022
Local data

PREFEITURA MUNICIPAL DE ITAREMA - CNPJ: 07.663.941/0001-54

9. Informações

* A ART é válida somente quando quitada, mediante apresentação do comprovante do pagamento ou conferência no site do Crea.

* O comprovante de pagamento deverá ser apresentado para comprovação de quitação

10. Valor

Valor da ART: **R\$ 88,78**

Registrada em: **07/11/2022**

Valor pago: **R\$ 88,78**

Nosso Número: **8215693651**

A autenticidade desta ART pode ser verificada em: <https://crea-ce.sitac.com.br/publico/>, com a chave: 5bYY7
Impresso em: 02/01/2023 às 10:41:05 por: , ip: 200.25.49.83





ESTADO DO CEARÁ
PREFEITURA MUNICIPAL DE ITAREMA
CONTROLADORIA GERAL
SETOR DE LICITAÇÃO



ANEXO II – MODELO DE APRESENTAÇÃO DE PROPOSTA

(PAPEL TIMBRADO DA PROPONENTE)

Local e data

À

Comissão Permanente de Licitações da Prefeitura Municipal de Itarema - CE

Ref.: CONCORRÊNCIA PÚBLICA Nº 010/2022-SEINFRA

Prezados Senhores,

Apresentamos a V.Sas. nossa proposta para execução das obras objeto do Edital de CONCORRÊNCIA PÚBLICA Nº 010/2022-SEINFRA, pelo preço global de R\$ _____, com prazo de execução de acordo com o Cronograma Físico Financeiro.

Caso nos seja adjudicado o objeto da presente licitação, nos comprometemos a assinar o contrato no prazo determinado no documento de convocação, indicando para esse fim o Sr. _____, CPF nº. _____, como representante legal desta empresa.

Informamos que o prazo de validade da nossa proposta é de _____ (_____) dias corridos, a contar da data de abertura da licitação.

Declaramos que assumimos inteira responsabilidade pela execução dos serviços, e que serão executados conforme exigência editalícia e contratual, e serão iniciadas dentro do prazo de 10 (dez) dias consecutivos, contados a partir da data de recebimento da ordem de serviço.

Por fim, declaramos que em nossos preços já estão inclusos todas as taxas para boa prestação dos serviços e que estamos de pleno acordo com todas as condições estabelecidas no Edital da licitação e seus anexos.

ENGENHEIRO
CREA

REPRESENTANTE LEGAL
CPF

(demais partes, apresentada de acordo com o orçamento básico)



4



ESTADO DO CEARÁ
PREFEITURA MUNICIPAL DE ITAREMA
CONTROLADORIA GERAL
SETOR DE LICITAÇÃO



ANEXO III - MODELOS DE DECLARAÇÕES / PROCURAÇÃO

1º Modelo de Declaração –

D E C L A R A Ç Ã O

(NOMINA E QUALIFICA O FORNECEDOR), DECLARA, sob as penalidades cabíveis, que inexistem qualquer fato superveniente impeditivo de nossa habilitação para participar no presente certame licitatório, bem assim que ficamos ciente da obrigatoriedade de declarar ocorrências posteriores, nos termos do art.32, §2º, da Lei n.º 8.666/93.

Pelo que, por ser a expressão da verdade, firma a presente, sob as penas da Lei.

..... (UF), de 202__.

.....
DECLARANTE

2º Modelo de Declaração –

D E C L A R A Ç Ã O

(NOMINA E QUALIFICA O FORNECEDOR), DECLARA, que expressa de integral concordância e tem conhecimento de todos os parâmetros e elementos do produto a ser ofertado e que sua proposta atende integralmente aos requisitos deste edital e seus anexos;

Pelo que, por ser a expressão da verdade, firma a presente, sob as penas da Lei.

..... (UF), de 202__.

.....
DECLARANTE



4



3º Modelo de Declaração –

DECLARAÇÃO

(NOMINA E QUALIFICA O FORNECEDOR), DECLARA, em cumprimento ao estabelecido na Lei nº 9.854, de 27/10/1999, publicada no DOU de 28/10/1999, e ao inciso XXXIII, do artigo 70, da Constituição Federal, não emprega menores de 18 (dezoito) anos em trabalho noturno, perigoso ou insalubre, nem emprega menores de 16 (dezesesseis) anos em trabalho algum, salvo na condição de aprendiz, a partir de 14 (quatorze) anos.

Pelo que, por ser a expressão da verdade, firma a presente, sob as penas da Lei.

..... (UF), de 202__.

.....
DECLARANTE

4º Modelo de Declaração –

DECLARAÇÃO PARA MICRO EMPRESA
E EMPRESA DE PEQUENO PORTE

(Nome/Razão Social), inscrita no CNPJ nº _____, por intermédio de seu representante legal, o (a) Sr (a) _____, portado (a) da Carteira de Identidade nº _____ e CPF nº _____, DECLARA, sob as sanções administrativas cabíveis e sob as penas da lei, ser microempresa ou empresa de pequeno porte nos termos da legislação vigente, não possuindo nenhum dos impedimentos previstos no §4 do artigo 3º da Lei Complementar nº 123/06.

_____ (UF), _____ de _____ de 202__.

(Representante Legal)





ESTADO DO CEARÁ
PREFEITURA MUNICIPAL DE ITAREMA
CONTROLADORIA GERAL
SETOR DE LICITAÇÃO



5º Modelo de Declaração

DECLARAÇÃO

(NOMINA E QUALIFICA O FORNECEDOR), DECLARA, que assume inteira responsabilidade pela execução dos serviços, objeto deste Edital, e que serão executados conforme exigência editalícia e contratual, e que serão iniciados dentro do prazo de 10 (dez) dias consecutivos, contados a partir da data de recebimento da Ordem de Serviço.

Pelo que, por ser a expressão da verdade, firma a presente, sob as penas da Lei.

..... (UF), de 202__

(Representante Legal)





ESTADO DO CEARÁ
PREFEITURA MUNICIPAL DE ITAREMA
CONTROLADORIA GERAL
SETOR DE LICITAÇÃO



6º Modelo de Procuração

PROCURAÇÃO

OUTORGANTE: (Nome e qualificação COMPLETA)

OUTORGADO: (Nome e qualificação COMPLETA)

PODERES

Apresentar documentação e propostas, participar de sessões públicas de abertura de documentos de habilitação e de propostas, assinar as respectivas atas, registrar ocorrências, formular impugnações, interpor recursos, renunciar ao direito de recurso, renunciar a recurso interposto e assinar todos os atos e quaisquer documentos indispensáveis ao bom e fiel cumprimento do presente mandato.

(local e data)

(carimbo e assinatura do representante legal)

Obs: Se particular, deverá ter firma reconhecida em cartório, e ser elaborada em papel timbrado da licitante e assinada por representante legal ou pessoa devidamente autorizada, sendo necessário comprovar os poderes do outorgante para fazer a delegação acima.





ANEXO IV - MINUTA DE CONTRATO

TERMO DE CONTRATO QUE ENTRE SI FAZEM O MUNICÍPIO DE ITAREMA, ATRAVÉS DA SECRETARIA MUNICIPAL DE INFRAESTRUTURA, MOBILIDADE E SERVIÇOS PÚBLICOS, COM _____, NAS CONDIÇÕES ABAIXO PACTUADAS:

O Município de Itarema, pessoa jurídica de direito público interno, com sede de sua Prefeitura Municipal na Praça Nossa Senhora de Fátima, nº 48, Centro, Itarema, Ceará, CEP: 62.590-000, inscrita no CNPJ sob o nº 07.663.941/0001-54, através da **SECRETARIA MUNICIPAL DE INFRAESTRUTURA, MOBILIDADE E SERVIÇOS PÚBLICOS**, neste ato representada pelo respectivo Secretário, Sr.(a), portador do CPF nº....., doravante denominada de **CONTRATANTE**, e, do outro lado a empresa..... com endereço à, inscrita no CNPJ sob o nº, representada por, portador do CPF nº, ao fim assinado, doravante denominada de **CONTRATADA**, de acordo com o Edital de CONCORRÊNCIA PÚBLICA nº 010/2022-SEINFRA, em conformidade com o que preceitua a Lei Federal nº 8.666/93 e suas alterações posteriores, sujeitando-se os contratantes às suas normas e às cláusulas e condições a seguir ajustadas:

CLAUSULA PRIMEIRA - DA FUNDAMENTAÇÃO LEGAL

1.1- Fundamenta-se este contrato na Concorrência Pública Nº010/2022-SEINFRA, devidamente homologada pela autoridade competente, ao fim assinado e a proposta da Contratada, tudo parte integrante deste Termo Contratual, independente de transcrição, na Lei nº 8.666/93 e suas alterações posteriores.

CLAUSULA SEGUNDA – DO OBJETO

2.1- O presente contrato tem por objeto a **CONTRATAÇÃO DE SERVIÇOS DE CONSTRUÇÃO DE PONTE SOBRE O RIO ARACATI MIRIM, NA LOCALIDADE DE TORRÕES (CV: 023/2020 / MAPP: 378) NO MUNICÍPIO DE ITAREMA, CEARÁ.**

CLAUSULA TERCEIRA - DO PREÇO

3.1- A CONTRATANTE pagará ao CONTRATADO pela execução do objeto deste contrato o valor global de R\$ _____ (_____) a ser pago de acordo com as medições e o cronograma físico financeiro.

CLAUSULA QUARTA - DAS OBRIGAÇÕES DA CONTRATANTE

- 4.1- A Contratante se obriga a proporcionar à Contratada todas as condições necessárias ao pleno cumprimento das obrigações decorrentes do Termo Contratual, consoante estabelece a Lei nº 8.666/93 e suas alterações posteriores;
- 4.2- Fiscalizar e acompanhar a execução do objeto contratual;
- 4.3- Comunicar à Contratada toda e qualquer ocorrência relacionada com a execução do objeto contratual, diligenciando nos casos que exigem providências corretivas;
- 4.4- Providenciar os pagamentos à Contratada à vista das Notas Fiscais /Faturas devidamente atestadas pelo Setor Competente.





ESTADO DO CEARÁ
PREFEITURA MUNICIPAL DE ITAREMA

CONTROLADORIA GERAL
SETOR DE LICITAÇÃO



4.5- Devendo a Administração acompanhar a execução do contrato por meio de servidor devidamente designado, conformidade a artigo 67 da Lei de Licitações 8.666/93.

CLÁUSULA QUINTA - DAS OBRIGAÇÕES DA CONTRATADA

5.1- Executar o objeto do Contrato de conformidade com as condições e prazos estabelecidos na CONCORRÊNCIA PÚBLICA nº 010/2022-SEINFRA, no Termo Contratual e na proposta vencedora do certame;

5.2- Manter durante toda a execução do objeto contratual, em compatibilidade com as obrigações assumidas, todas as condições de habilitação e qualificação exigidas na Lei de Licitações;

5.3- Utilizar profissionais devidamente habilitados;

5.4- Substituir os profissionais nos casos de impedimentos fortuitos, de maneira que não se prejudiquem o bom andamento e a boa prestação dos serviços;

5.5- Facilitar a ação da FISCALIZAÇÃO na inspeção da obra, prestando, prontamente, os esclarecimentos que forem solicitados pela CONTRATANTE;

5.6- Responder perante a Prefeitura Municipal de Itarema, mesmo no caso de ausência ou omissão da FISCALIZAÇÃO, indenizando-a devidamente por quaisquer atos ou fatos lesivos aos seus interesses, que possam interferir na execução do Contrato, que sejam eles praticados por empregados, prepostos ou mandatários seus. A responsabilidade se estenderá a danos causados a terceiros, devendo a CONTRATADA adotar medidas preventivas contra esses danos, com fiel observância das normas emanadas das autoridades competentes e das disposições legais vigentes;

5.7- Responder, perante as leis vigentes, pelo sigilo dos documentos manuseados, sendo que a CONTRATADA não deverá, mesmo após o término do CONTRATO, sem consentimento prévio por escrito da CONTRATANTE, fazer uso de quaisquer documentos ou informações especificadas no parágrafo anterior, a não ser para fins de execução do CONTRATO;

5.8- Providenciar a imediata correção das deficiências e/ ou irregularidades apontadas pela Contratante;

5.9- Pagar seus empregados no prazo previsto em lei, sendo também de sua responsabilidade o pagamento de todos os tributos que, direta ou indiretamente, incidam sobre a prestação dos serviços contratados inclusive as contribuições previdenciárias fiscais e parafiscais, FGTS, PIS, emolumentos, seguros de acidentes de trabalho, etc, ficando excluída qualquer solidariedade da Prefeitura Municipal de Itarema, por eventuais autuações administrativas e/ou judiciais uma vez que a inadimplência da CONTRATADA, com referência às suas obrigações, não se transfere a Prefeitura Municipal de Itarema;

5.10- Disponibilizar, a qualquer tempo, toda documentação referente ao pagamento dos tributos, seguros, encargos sociais, trabalhistas e previdenciários relacionados com o objeto do CONTRATO;

5.11- Responder, pecuniariamente, por todos os danos e/ou prejuízos que forem causados à União, Estado, Município ou terceiros, decorrentes da prestação dos serviços;

5.12- Respeitar as normas de segurança e medicina do trabalho, previstas na Consolidação das Leis do Trabalho e legislação pertinente;

5.13- Responsabilizar-se pela adoção das medidas necessárias à proteção ambiental e às precauções para evitar a ocorrência de danos ao meio ambiente e a terceiros, observando o disposto na legislação federal, estadual e municipal em vigor, inclusive a Lei nº 9.605, publicada no D.O.U. de 13/02/98;

5.14- Responsabilizar-se perante os órgãos e representantes do Poder Público e terceiros por eventuais danos ao meio ambiente causados por ação ou omissão sua, de seus empregados, prepostos ou contratados;



4



ESTADO DO CEARÁ
PREFEITURA MUNICIPAL DE ITAREMA

CONTROLADORIA GERAL
SETOR DE LICITAÇÃO



5.15- A CONTRATADA deverá colocar na obra como residente um Engenheiro Civil com experiência comprovada em execução de serviços semelhantes aos licitados.

5.16- A CONTRATADA estará obrigada ainda a satisfazer aos requisitos e atender a todas as exigências e condições a seguir estabelecidas:

- a) Prestar os serviços de acordo com o edital e seus anexos, projetos e as Normas da ABNT.
- b) Atender às normas da Associação Brasileira de Normas Técnicas (ABNT) e demais normas internacionais pertinentes ao objeto contratado;
- c) Responsabilizar-se pela conformidade, adequação, desempenho e qualidade dos serviços e bens, bem como de cada material, matéria-prima ou componente individualmente considerado, mesmo que não sejam de sua fabricação, garantindo seu perfeito desempenho;
- d) Registrar o Contrato decorrente desta licitação no CREA, na forma da Lei, e apresentar o comprovante de “Anotação de Responsabilidade Técnica” correspondente antes da apresentação da primeira fatura, perante a Prefeitura Municipal de Itarema, sob pena de retardar o processo de pagamento;
- e) Fornecer toda e qualquer documentação, cálculo estrutural, projetos, etc., produzidos durante a execução do objeto do Contrato, de forma convencional e em meio magnético.

CLÁUSULA SEXTA - DOS PRAZOS

6.1- Os serviços objeto deste contrato deverão ser executados e concluídos dentro do prazo de estipulado no cronograma físico financeiro, ou de acordo com a vigência deste contrato, contados a partir do recebimento da ordem de serviço, podendo ser prorrogado nos termos da Lei 8.666/93 e suas alterações.

6.2- Os pedidos de prorrogação deverão se fazer acompanhar de um relatório circunstanciado e do novo cronograma físico-financeiro adaptado às novas condições propostas. Esses pedidos serão analisados e julgados pela fiscalização da Prefeitura Municipal de Itarema.

6.3- Os pedidos de prorrogação de prazos serão dirigidos a SECRETARIA MUNICIPAL DE INFRAESTRUTURA, MOBILIDADE E SERVIÇOS PÚBLICOS, até 10 (dez) dias antes da data do término do prazo contratual.

6.4- Os atrasos ocasionados por motivo de força maior ou caso fortuito, desde que notificados no prazo de 48 (quarenta e oito) horas e aceitos pela Prefeitura do Itarema, não serão considerados como inadimplemento contratual.

CLÁUSULA SÉTIMA - DO RECEBIMENTO DOS SERVIÇOS

7.1- O recebimento da obra será feito por equipe ou comissão técnica, constituída pela prefeitura Municipal de Itarema, para este fim.

7.2- O OBJETO DESTES CONTRATO SERÁ RECEBIDO:

- a) Provisoriamente, pelo responsável por seu acompanhamento e fiscalização, mediante termo circunstanciado, assinado pelas partes, em até 10 (dez) dias da comunicação escrita da CONTRATADA;
- b) Definitivamente, pela equipe ou comissão técnica, mediante “Termo de Entrega e Recebimento dos Serviços”, circunstanciado, assinado pelas partes, após o decurso do prazo de observação, ou vistoria que comprove a adequação do objeto aos termos contratuais, observando o disposto no art. 69 da Lei nº 8666/93.
- c) Mediante termo circunstanciado assinado pelas partes e apresentação das baixas ao INSS e no CREA, referente à matrícula do serviço.





CLAUSULA OITAVA - DA DURAÇÃO DO CONTRATO

8.1- O contrato terá um prazo de vigência a partir da data de assinatura do contrato, pelo período de 360 (trezentos e sessenta) dias, podendo ser prorrogado nos casos e formas previstos na Lei nº 8.666, de 21 de junho de 1993 e alterações posteriores.

CLAUSULA NONA - DAS CONDIÇÕES DE PAGAMENTO

9.1- As medições deverão ser elaboradas pela contratada, de comum acordo com a fiscalização e entregues na Prefeitura Municipal de Itarema, até o antepenúltimo dia útil do mês. Para isso, devem ser considerados os serviços executados somente até o terceiro dia anterior a esta data da entrega. As medições não entregues até esta data serão cadastradas com de valor ZERO e o valor constante no cronograma financeiro, referente a esse período, será automaticamente transferido para o período posterior.

9.2- O pagamento dos serviços será efetuado até o 30º (trigésimo) dia seguinte ao dia da apresentação da fatura.

CLAUSULA DÉCIMA - DA FONTE DE RECURSOS

10.1- As despesas decorrentes da contratação correrão por conta das dotações orçamentárias: 0401.15.122.0251.2.024.0000 e Elemento de Despesas 4.4.90.51.00, através de recursos da Superintendência de Obras Públicas – SOP, Convênio 023/2020, MAPP: 378, com contrapartida da Prefeitura Municipal de Itarema.

CLAUSULA DÉCIMA PRIMEIRA - DO REAJUSTAMENTO DE PREÇO

11.1- Os preços são firmes e irrevogáveis pelo período de 12 (doze) meses da apresentação da proposta. Caso o prazo exceda a 12 (doze) meses os preços contratuais poderão ser reajustados, tomando-se por base a data da apresentação da proposta, pela variação do INCC – Índice Nacional de Custo da Construção, elaborado pela Fundação Getúlio Vargas.

CLAUSULA DÉCIMA SEGUNDA – DAS ALTERAÇÕES CONTRATUAIS

12.1- A CONTRATADA fica obrigada a aceitar, nas mesmas condições contratuais, acréscimos ou supressões no quantitativo do objeto contratado, até o limite de 25% (vinte e cinco por cento) do valor inicial atualizado do Contrato, conforme o disposto no § 1º, art. 65, da Lei nº 8.666/93 e suas alterações posteriores.

CLAUSULA DÉCIMA TERCEIRA - DAS SANÇÕES ADMINISTRATIVAS

13.1 - O licitante que ensejar o retardamento da execução do certame, não mantiver a proposta, falhar ou fraudar na execução do Contrato, comportar-se de modo inidôneo, fizer declaração falsa ou cometer fraude fiscal, garantido o direito prévio da citação e da ampla defesa, ficará impedido de licitar e contratar com a Administração, pelo prazo de até 5 (cinco) anos, enquanto perdurarem os motivos determinantes da punição ou até que seja promovida a reabilitação perante a própria autoridade que aplicou a penalidade, sem prejuízo das multas previstas no edital e no termo de contrato e das demais cominações legais.

13.2 - A Contratada ficará, ainda, sujeita às seguintes penalidades, em caso de inexecução total ou parcial do contrato, erro de execução, execução imperfeita, mora de execução, inadimplemento contratual ou não veracidade das informações prestadas, garantida a prévia defesa:



4



ESTADO DO CEARÁ
PREFEITURA MUNICIPAL DE ITAREMA

CONTROLADORIA GERAL
SETOR DE LICITAÇÃO



I – advertência, sanção de que trata o inciso I do art. 87, da Lei n.º 8.666/93, poderá ser aplicada nos seguintes casos:

- descumprimento das obrigações e responsabilidades assumidas na licitação;
- outras ocorrências que possam acarretar transtornos ao desenvolvimento dos serviços da Contratante, desde que não caiba a aplicação de sanção mais grave.

II – multas (que poderão ser recolhidas em qualquer agência integrante da Rede Arrecadadora de Receitas Municipais, por meio de Documento de Arrecadação Municipal – DAM, a ser preenchido de acordo com instruções fornecidas pela Contratante);

- De **1%** (um por cento) sobre o valor contratual total do exercício, por dia de atraso na prestação dos serviços ou indisponibilidade do mesmo, limitada a 10% do mesmo valor;
- De **2%** (dois por cento) sobre o valor contratual total do exercício, por infração a qualquer cláusula ou condição do contrato, não especificada nas demais alíneas deste inciso, aplicada em dobro na reincidência;
- De **5%** (cinco por cento) do valor contratual total do exercício, pela recusa em corrigir qualquer serviço rejeitado, caracterizando-se a recusa, caso a correção não se efetivar nos 5 (cinco) dias que se seguirem à data da comunicação formal da rejeição;

III – suspensão temporária de participação em licitação e impedimento de contratar com o Município de Itarema - CE, por prazo não superior a 5 (cinco) anos;

IV – declaração de inidoneidade para licitar ou contratar com a Administração Pública, enquanto perdurarem os motivos determinantes da punição ou até que seja promovida a reabilitação perante a autoridade que aplicou a penalidade, depois do ressarcimento à Administração pelos prejuízos resultantes e depois de decorrido o prazo da sanção aplicada com base no inciso anterior.

13.3 - No processo de aplicação de penalidades é assegurado o direito ao contraditório e à ampla defesa, garantida nos prazos de 5 (cinco) dias úteis para as sanções previstas nos incisos **I, II e III do item 13.2** supra e 10 (dez) dias corridos para a sanção prevista no **inciso IV** do mesmo item.

13.4 - O valor da multa aplicada deverá ser recolhido ao Tesouro Municipal no prazo de 5 (cinco) dias a contar da notificação ou decisão do recurso. Se o valor da multa não for pago, ou depositado, será automaticamente descontado do pagamento a que a Contratada fizer jus. Em caso de inexistência ou insuficiência de crédito da Contratada, o valor devido será cobrado administrativamente ou inscrito como Dívida Ativa do Município e cobrado mediante processo de execução fiscal, com os encargos correspondentes.

13.5 - As sanções previstas nos **incisos III e IV do item 13.2** supra, poderão ser aplicadas às empresas que, em razão do contrato objeto desta licitação:

I – praticarem atos ilícitos, visando frustrar os objetivos da licitação;

II – demonstrarem não possuir idoneidade para contratar com a Administração Pública, em virtude de atos ilícitos praticados;

III – sofrerem condenação definitiva por praticarem, por meios dolosos, fraude fiscal no recolhimento de quaisquer tributos.

13.6 - As sanções previstas nos **incisos I, III e IV do item 13.2** supra poderão ser aplicadas juntamente com a do **inciso II** do mesmo item, facultada a defesa prévia do interessado no respectivo processo, no prazo de 5 (cinco) dias úteis.

13.7 - A licitante adjudicatária que se recusar, injustificadamente, em firmar o Contrato dentro do prazo de 02 (dois) dias úteis a contar da notificação que lhe será encaminhada, estará sujeita à multa de **5,00%** (cinco por cento) do valor total adjudicado, sem prejuízo das demais penalidades cabíveis,





**ESTADO DO CEARÁ
PREFEITURA MUNICIPAL DE ITAREMA**

**CONTROLADORIA GERAL
SETOR DE LICITAÇÃO**



por caracterizar descumprimento total da obrigação assumida.

13.8 - As sanções previstas no **item 13.7** supra não se aplicam às demais licitantes que, apesar de não vencedoras, venham a ser convocadas para celebrarem o Termo de Contrato, de acordo com este edital, e no prazo de 48 (quarenta e oito) horas comunicarem seu desinteresse.

CLAÚSULA DÉCIMA QUARTA - DAS RESCISÕES CONTRATUAIS

14.1- A rescisão contratual poderá ser:

14.2- Determinada por ato unilateral e escrito da CONTRATANTE, nos casos enumerados nos incisos I a XII e XVIII do art. 78 da Lei Federal nº 8.666/93;

14.3- Amigável, por acordo entre as partes, mediante autorização escrita e fundamentada da autoridade competente, reduzida a termo no processo licitatório, desde que haja conveniência da Administração;

14.4- Em caso de rescisão prevista nos incisos XII e XVII do art. 78 da Lei nº 8.666/93, sem que haja culpa do CONTRATADO, será esta ressarcida dos prejuízos regulamentares comprovados, quando os houver sofrido;

14.5- A rescisão contratual de que trata o inciso I do art. 78 acarreta as consequências previstas no art. 80, incisos I a IV, ambos da Lei nº 8.666/93.

CLAÚSULA DÉCIMA QUINTA - DOS RECURSOS ADMINISTRATIVOS

15.1- Os recursos cabíveis serão processados de acordo com o que estabelece o art. 109 da Lei nº 8666/93 e suas alterações.

15.2- Os recursos deverão ser interpostos mediante petição devidamente arrazoada e subscrita pelo representante legal da recorrente dirigida à Comissão de Licitação da Prefeitura Municipal de Itarema.

15.3- Os recursos serão protocolados na Prefeitura Municipal e encaminhados à Comissão de Licitação.

CLAÚSULA DÉCIMA SEXTA - DO FORO

16.1- Fica eleito o foro da Comarca de Itarema, Estado do Ceará, para dirimir toda e qualquer controvérsia oriunda do presente, que não possa ser resolvida pela via administrativa, renunciando-se, desde já, a qualquer outro, por mais privilegiado que seja.

E, por estarem acertados as partes, firmam o presente instrumento contratual em 03 (três) vias para que possa produzir os efeitos legais.

Itarema /CE, ___ de _____ de ____.

Secretária Municipal de Infraestrutura, Mobilidade e Serviços Públicos

CONTRATANTE

CONTRATADA

TESTEMUNHAS:

01. _____
CPF: _____

02. _____
CPF: _____





ESTADO DO CEARÁ
PREFEITURA MUNICIPAL DE ITAREMA
CONTROLADORIA GERAL
SETOR DE LICITAÇÃO



ANEXO V

MODELO DE RESUMO DE INFORMAÇÕES:

RAZÃO SOCIAL:

CNPJ:

CGC:

ENDEREÇO: (RUA, Nº, COMPLEMENTO)

BAIRRO:

CIDADE:

CEP:

DADOS DO TITULAR / SÓCIO ADMINISTRADOR:

NOME:

RG:

CPF:

TELEFONE: (XX) ____ - ____

DADOS DO REPRESENTANTE LEGAL PARA A SESSÃO:

NOME:

RG:

CPF:

TELEFONE: (XX) ____ - ____

OBS: OS DADOS ACIMA DEVERÃO ESTAR ATUALIZADOS DE ACORDO COM O
ULTIMO ADITIVO DE CONSTITUIÇÃO DA EMPRESA SE HOVER.

(ESTE DOCUMENTO DEVERÁ SER ENTREGUE EM SEPARADO FORA DOS ENVELOPES)

